

ETT TRÄDÄCK FIXAR

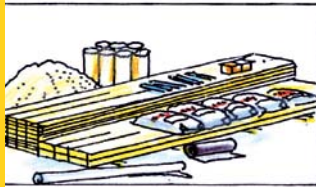

FÖRBEREDELSE

➤ För att lägga en trätrall behöver du de vanligaste snickarverktygen som hammare, såg, måttband och vattenpass. Du kommer också att behöva de vanligaste trädgårdsredskapen inklusive skottkärra. Dessutom behöver du en betongblandare som du förslagsvis hyr.

✂ Gör en enkel måttskiss och beräkna materialmängd och upplagsplats så nära projektplatsen som möjligt.

- Gjutror av papp med längden 100 cm och diametern 20 cm
- Grovbetong 1 säck/plint
- Sand
- Geoduk
- Takpapprensor
- Skarvjärn och fästjärn
- Expanderbult mot husgrund
- Spik och skruv. Speciell trallspik finns försinkad eller galvaniserad.
- Bärlinor, spikreglar, däckbräder – planera längder och skarvar.
- Riktstören

⌚ Att skyffla bort eventuell gräsmatta och gräva gropar för plintar tar ungefär två dagar. Om en liten grävmaskin kan komma in på tomten förkortas grävtiden avsevärt. Riggning av gjutror med fästjärn och avvägning tar en dag, plintgjutning en dag, att regla och spika däck cirka två dagar. Totalt handlar det alltså om ungefär en arbetsvecka. Lägg till några dagars torktid för betongplintarna.

💰 Räkna med cirka 600 kronor per färdig kvadratmeter däck, inklusive hyra av betongblandare som kostar 100 kr/dag.

🏠 I vårt exempel ligger trädäcket på plintar. Om du använder färdiggjutna betongplintar i stället för att gjuta själv sparar du ungefär en dag.



Ett trädäcksbygge är många husägares första, stora uteprojekt. Det kräver att du både kan gräva, betonggjuta och spika.

Trädäckets läge är ofta bäst i anslutning till vardagsrum och kök, allra helst soligt sydvästläge och insynsskyddat från grannar och väg. Formen bör anpassas till hus och tomt. För en sluttande tomt är kanske ett däck med olika höjdplan den bästa lösningen. Däckets storlek bör anpassas så att det rymmer sittgrupp, grill, ett par liggstolar och stora växter i krukor: Minimiyta är nog cirka 15 kvm.

Oavsett däcktyp vill du sannolikt komplettera bygget med spaljeer och växter.



Av Leif Qvist

OLIKA DÄCK FÖR OLIKA TRÄDGÅRDAR

En bra uteplats ska helst upphäva gränsen mellan ute och inne och få huset att kännas större. Man kan förstås med fördel ha flera – en i sydost för utefrukost i solen, en i sydväst för eftermiddag och kväll. Regelverket kan vara tryckimpregnerad furu men däck och räcken kan vara naturliga. Båda alternativen kan målas. Ett trädäck kan förstås ha olika utformning. Här ser du fyra lösningar av varierande svårighetsgrad.

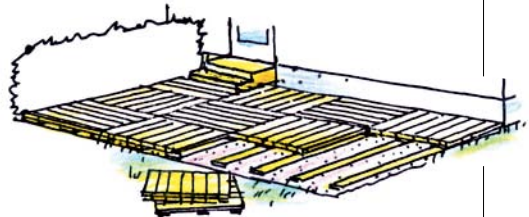

ENKLAST MED FÄRDIG TRÄTRALL

Det konstruktionsmässigt enklaste trädäcket görs av färdigköpta trätrallar i cirka 70x70 cm storlek. På en plan 5-10 cm tjock sandbädd läggs spikreglar ut, tre på varje trallbredd, och vägs av. Sedan läggs trallarna ut och spikas fast. Nackdelen är att däckets höjd är förhållande till husets dörr och kräver några trappsteg.

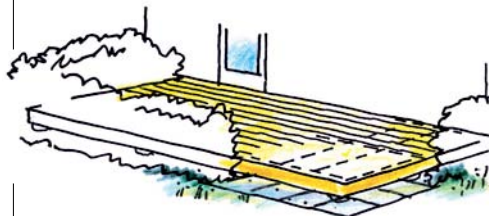

RÄTA VINKLAR OCH PLINTAR

En konstruktiv och enkel lösning är ett rätvinkligt trädäck med regelverk på plintar. Den stora fördelen är att däckets höjd då kan anpassas till husets dörr. Denna typ av trädäck har fått stå som modell för arbetsbeskrivning på kommande sidor.

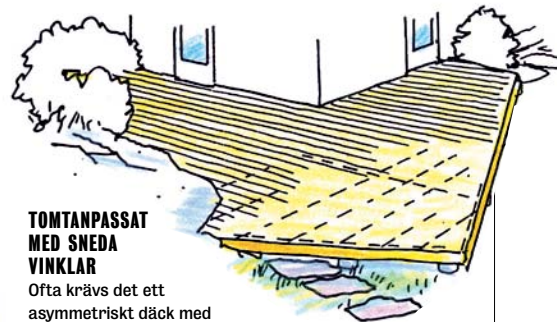

TOMTANPASSAT MED SNEDA VINKLAR

Ofta krävs det ett asymmetriskt däck med sneda vinklar för att anpassa däckets efter förutsättningarna på tomten. I det här fallet konturansluter däck till ett berg. Regelverket är rätvinkligt och kompletterat med vinklade delar. Variationer i markhöjd hanteras med olika långa plintar och reglar direkt mot berget.

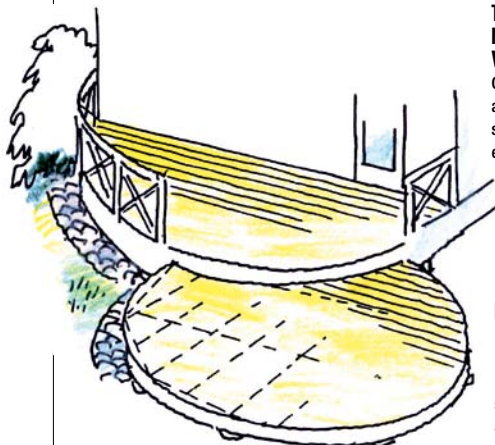

RUNDA FORMER I ETAGER

Runda former och olika nivåskillnader på däck kan tillämpas på sluttningstomt eller hus med hög källargrund. Regelverket är symmetriskt med parallella, olika långa spikreglar och snedställda ytterkanter. Ett alternativ är att lägga reglarna som "tårtbitar".

DEN HÄNDIGE PÅ EN VECKA

ÖVERSIKT – TRÄDÄCK PÅ 24 KVADRAT

Så här ser en översikt ut av vårt trädäck på 4x6 kvadratmeter och med ett regelverk på betongplintar som lyfter däckets till önskad höjd (förslagsvis anpassat till husets dörr så att det inte blir nivåskillnad mellan inne och ute). Exemplet har två plintrader och tre bärlinor där den sista är fäst mot husgrunden med expanderbult. Avståndet mellan plintarna är cirka 2 meter och bör inte vara längre än så. Vid en lätt sluttande tomt kan ena däckhörnet ligga direkt på avgrusad mark med fuktisolerande takpapp mellan sand och trä (som i det övre vänstra hörnet på bilden). Däckhörnet kan också ligga på en trädgårdsplatta eller på lättbetongblock. Vid hög höjd kan bärverket vara uppstolpat och kräva diagonala stödbräder mellan plinstolparna för att bli riktigt stabilt. Dimensionerna i vårt exempel är

pappror 20x100 cm, bärlinor 50x175 mm C-200 cm, spikreglar 50x100 mm C-60 cm.

Trälläkten till däckets är 28x95 mm lagd med ett mellanrum på 5 mm.

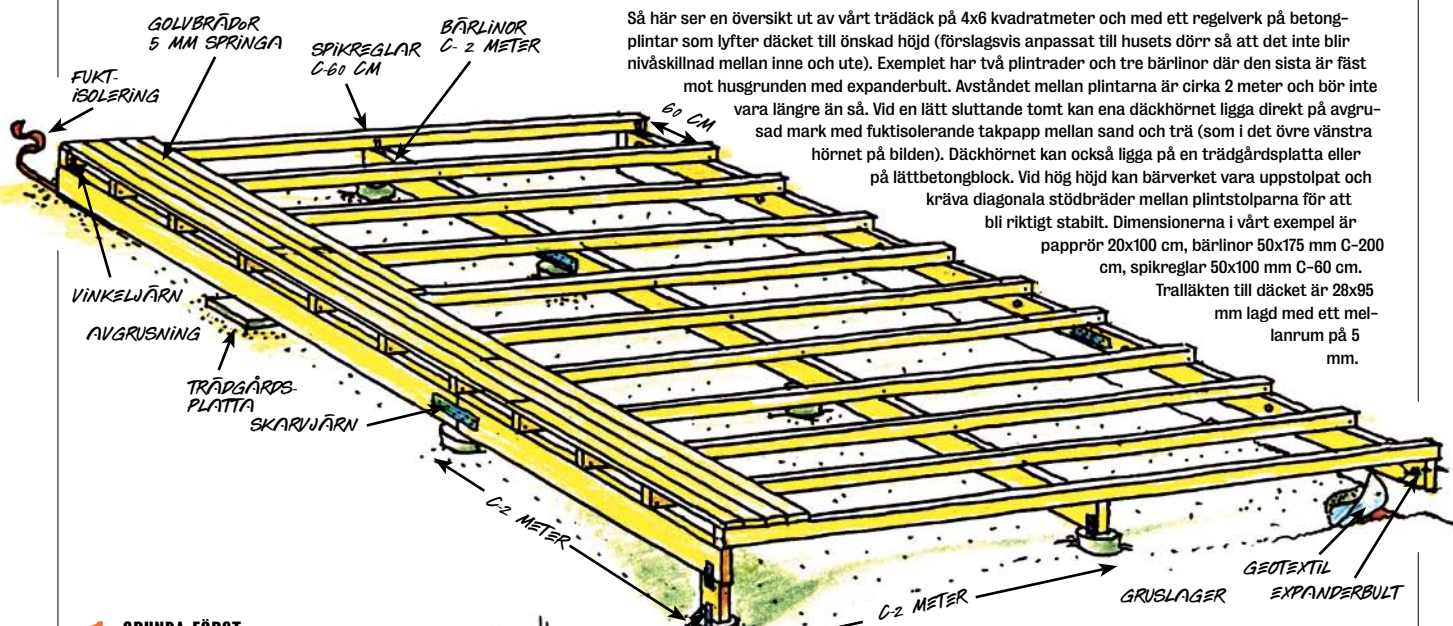

1 GRUNDA FÖRST

Mät ut däckytan. Kolla diagonalmått som ska vara lika långa när ytan är helt vinkelrät. Gräv bort grässlager eller matjordsskikt, alternativt lägg ut ett lager geotextil som hindrar vegetation men som ändå släpper igen fukt. Grusa av ytan. Gräv plintgropar cirka 80 cm djupa och grusa av i botten.

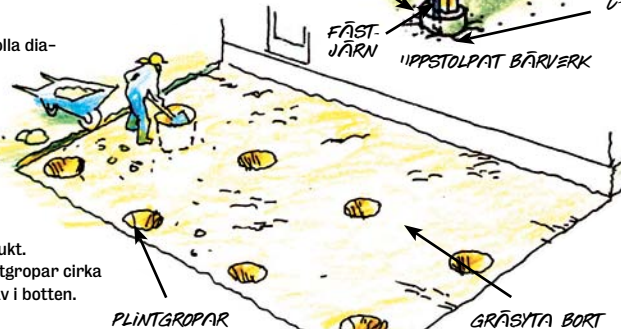

2 GJUT PLINTAR OCH MONTERA BÄRLINOR

Ställ papprören i groparna. Spänn upp riktsnören för att få raka plintrader och en vågrät, lika höjd på alla plintar. Höjden ska anpassas till dörr minus den överliggande träkonstruktionen. Blanda sedan betong enligt instruktion på förpackningen. Gjut plintarna och stoppa i lite halvstora stenar för att spara betong. Packa och komprimera betongen med en brädstump som stöts ner i gjutöret. Håll betongen fuktig några dagar medan den hårdnar. Fäst bärlinorna på plintraderna.

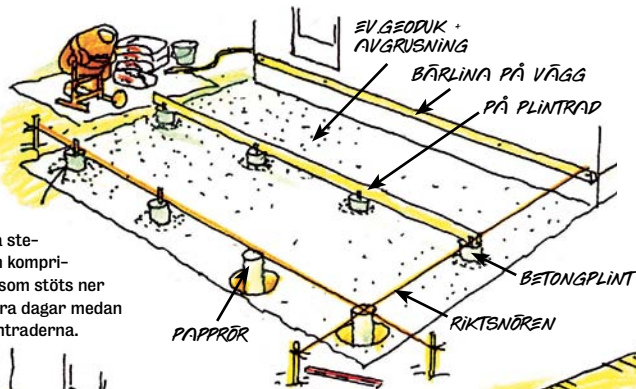

FÄSTJÄRN



BESLAG

Varannan plint är försedd med fästjärn. Järnen fästs med ståltråd vid trälläkten för att sedan fixeras i rätt läge. Bärlinan kan skarvas mitt över plinten med skarvjärn och kampspik. Spikreglarna kan fästas med vinkeljärn eller skråspikas mot bärlinorna. Alla beslag är galvalde eller förzinkade.

3 FÄRDIGSTÄLL REGELVERKET

Fäst spikreglarna parallellt C-60 cm på bärlinorna. Använd skråspik eller skruva fast reglarna med vinkeljärn.

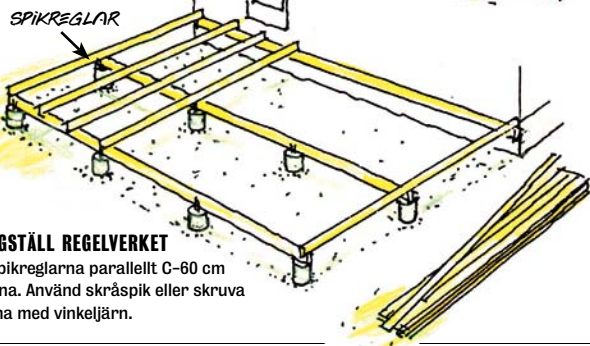

4 LÄGG PÅ SJÄLV DÄCKET

Spika eller skruva däckbrädorna med 5 mm mellanrum för regnvattenpassage. Gör några passbitar på 5 mm för att slippa mäta varje bräda. Skarva mitt på spikregeln.

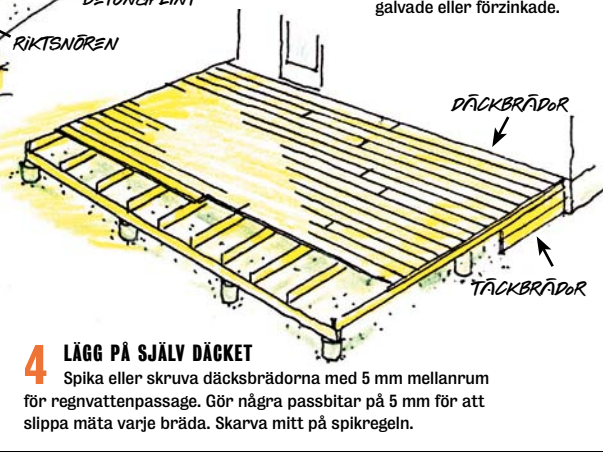

... PLUS EXTRA DAGAR FÖR DETALJERNA

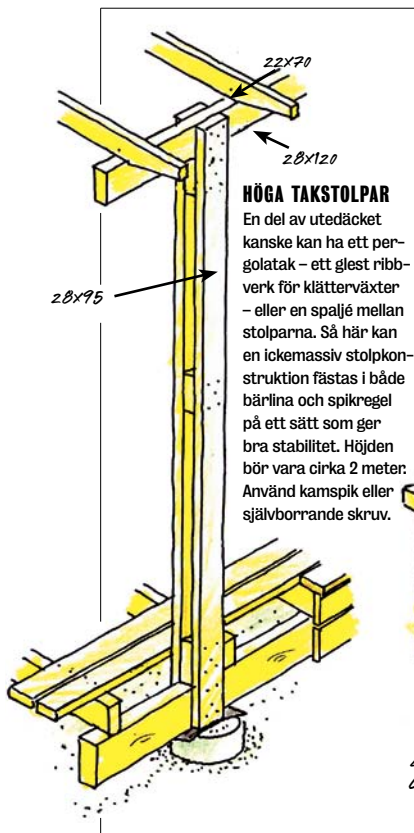

HÖGA TAKSTOLPAR

En del av utedäcket kanske kan ha ett pergolatak – ett glesst ribbverk för klättrväxter – eller en spalje mellan stolparna. Så här kan en icke-massiv stolpkonstruktion fästas i både bärlina och spikregel på ett sätt som ger bra stabilitet. Höjden bör vara cirka 2 meter. Använd kampsik eller självborrande skruv.

VÄRUNDERHÅLL!

Högtrycksspola träytorna så att de blir rena från smuts. Efter att träet har torkat ska det behandlas med träolja som motverkar sprickbildning vid uttorkning.

TRAPPSTEG MED "RÄTT" MÅTT

Det är skillnad på trappa och trappa, och ett bra trappsteg ska ha funktionella mått. Här ser du vilka virkesdimensioner som ger trappmått med en behaglig stegrytm. Bredd och antal steg kan anpassas.

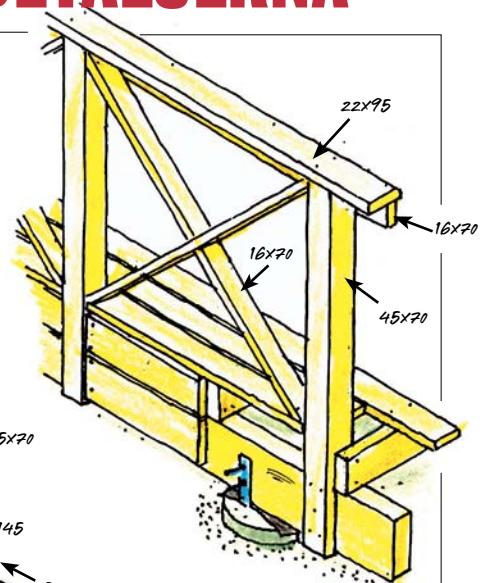
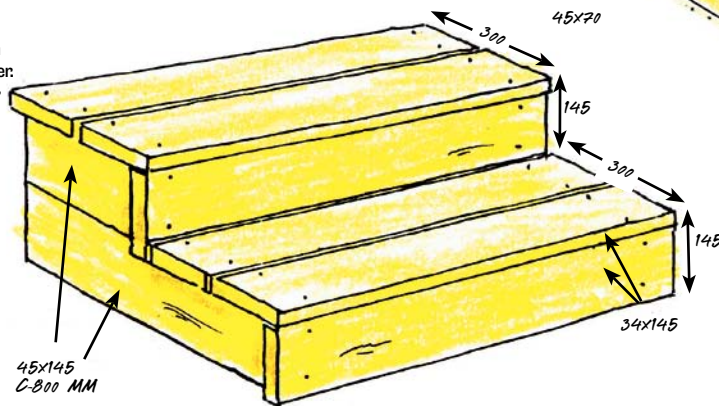

RÄCKE I MASSIVT TRÄ

Infästning i bärlina med urjackning i stolpfoten och lägesanpassning till spikregel för fäste i båda. Höjd på stolpen ca 90 cm över däck, C-mått ca 120 cm. Kryssen mellan stolparna är stabil och materialsnål. Vid däck på högre höjd bör räcket ha tätare ribbverk som småbarn inte kan klättra upp på. På överliggaren upptill rundas kanterna väl.